

Basketball backboard manual

MODEL

Orlando Philadelphia Street

EN User's manual

PL Instrukcja obsługi

DE Montageanleitung

CS Uživatelský manuál

SK Používateľská príručka

LT Naudojimo instrukcija

FR Manuel d'utilisation

IT Manuale d'uso

ES Manual del usuario

NL Gebruiksaanwijzing

METEOR

**Parts list / Lista części / Teilleiste / Seznam dílů / Zoznam dielov / Dalių sąrašas
Liste des pièces / Elenco componenti / Lista de piezas / Lijst van onderdelen**

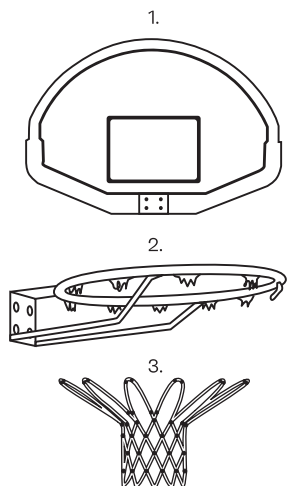

EN		Qty.
1	Backboard	1
2	Rim	1
3	Net	1
4	Hook	2
5	Plastic expansion bolt M8 x 65 mm	4
6	Bolt M8 x 35 mm	4
7	Self tapping bolt	4

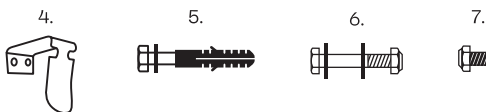

PL		Qty.
1	Tablica	1
2	Obręcz	1
3	Siatka	1
4	Hak	2
5	Kolek rozporowy M8 x 65 mm	4
6	Śruba M8 x 35 mm	4
7	Śruba samogwintująca	4

DE		Qty.
1	Tisch	1
2	Band	1
3	Netz	1
4	Haken	2
5	Erweiterungsstecker M8 x 65 mm	4
6	Schrauben M8 x 35 mm	4
7	Selbstschneidende Schraube	4

CS		Qty.
1	Stůl	1
2	Obruč	1
3	Sít	1
4	Háček	2
5	Rozšiřovací zástrčka M8 x 65 mm	4
6	Šroub M8 x 35 mm	4
7	Aamořezný šroub	4

SK		Qty.
1	Tabuľky	1
2	Obruč	1
3	Net	1
4	Háčik	2
5	Rozširujúca zástrčka M8 x 65 mm	4
6	Skrutka M8 x 35 mm	4
7	Samorezná skrutka	4

LT		Qty.
1	Stalo	1
2	Lankas	1
3	Grynasis	1
4	Kabliukas	2
5	Išplėtimo kištukas M8 x 65 mm	4
6	Varžtas M8 x 35 mm	4
7	Savisriegis varžtas	4

FR		Qty.
1	Table	1
2	Cerceau	1
3	Rapporteur	1
4	Accrocher	2
5	Bouchon d'extension M8 x 65 mm	4
6	Vis M8 x 35 mm	4
7	Vis autotaraudeuse	4

IT		Qty.
1	Tavolo	1
2	Cerchio	1
3	Rete	1
4	Gancio	2
5	Spina di espansione M8 x 65 mm	4
6	Vite M8 x 35 mm	4
7	Vite autofilettante	4

ES		Qty.
1	Mesa	1
2	Aro	1
3	Red	1
4	Gancho	2
5	Tapón de expansión M8 x 65 mm	4
6	Tornillo M8 x 35 mm	4
7	Tornillo penetrante	4

NL		Qty.
1	Tafel	1
2	Hoepel	1
3	Netto	1
4	Haak	2
5	Uitbreidingsplug M8 x 65 mm	4
6	Schroef M8 x 35 mm	4
7	Zelftappende schroef	4

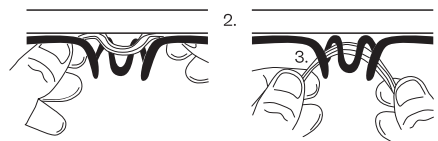
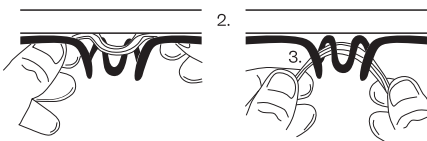
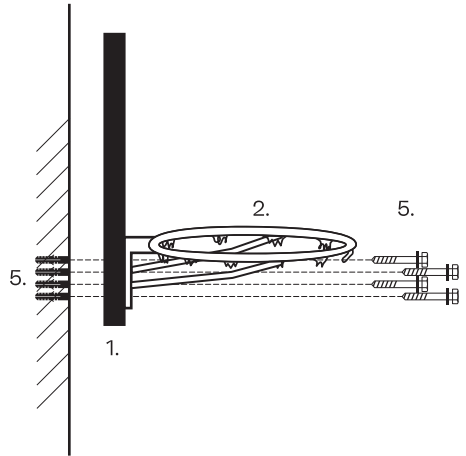
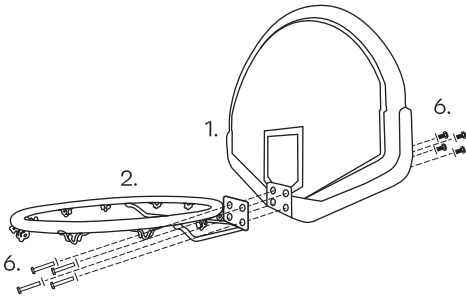
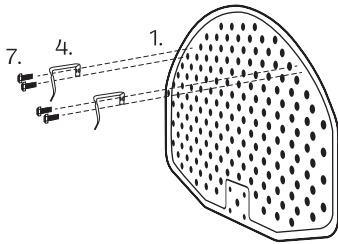
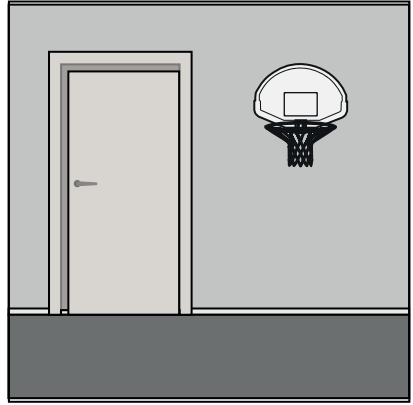
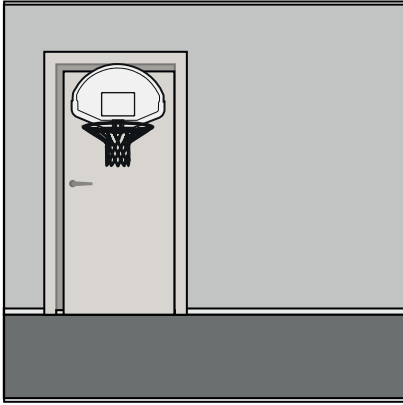

Guarantee card

Karta gwarancyjna

Garantie karte

Záruční list

Záručný list

Garantijos kortelė

Carte de garantie

Certificato di garanzia

Tarjeta de garantía

Garantie kaart

Name / Nazwa modelu / Name und typ / Jméno modelu / Meno modela / Modelio vardas / Nom du modèle /
Nome del modello / Nombre del modelo / Modelnaam

Date of purchase / Data zakupu / Erwerbsdatum / Datum nákupu / Dátum nákupu / Pirkimo data /
Date d'achat / Data di acquisto / Fecha de compra / Aankoopdatum

Serial number / Numer serii / Seriennummer / Sériové číslo / Sériové číslo / Serijos numeris / Numéro de série /
Numero di serie / Número de serie / Seriennummer

Stamp of the shop and the seller's signature / Pieczęć sklepu i podpis sprzedawcy / Stempel und unterschift
des hanlers / Razítko obchodu a podpis prodejce / Pečiatka predajne a podpis predávajúceho /
Parduotuvės antspaudas ir pardavėjo parašas / Le cachet du magasin et la signature du vendeur /
Il timbro del negozio e la firma del venditore / El sello de la tienda y la firma del vendedor /
De stempel van de winkel en de handtekening van de verkoper

GUSRANTEE PERIOD 12 MONTHS FROM THE DATE OF PURCHASE

OKRES GWARANCJI 12 MIESIĘCY OD DATY ZAKUPU

GARANTIEZEITRAUM 12 MONATE AB ERWERBSDATUM

ZÁRUČNÍ DOBA 12 MĚSÍČŮ OD DATA NÁKUPU

ZÁRUČNÁ DOBA 12 MESIACOV OD DÁTUMU NÁKUPU

GARANTINIS LAIKOTARPIS 12 MĖNESIŲ NUO PIRKIMO DATOS

PÉRIODE DE GARANTIE DE 12 MOIS À COMPTER DE LA DATE D'ACHAT

PERIODO DI GARANZIA DI 12 MESI DALLA DATA DI ACQUISTO

PERÍODO DE GARANTÍA DE 12 MESES A PARTIR DE LA FECHA DE COMPRA

GARANTIEPERIODE VAN 12 MAANDEN VANAF DE AANKOOPDATUM

Wyprodukowano w Chinach • Made in China • Hergestellt in China • Vyrobeno v Číně • Vyrobené v Číne
Pagaminta Kinijoje • Fabriqué en Chine • Prodotto in Cina • Fabricado en China • Geproduceerd in China
markARTUR

ul. Zaděbie 44, 20-231 Lublin, Polska

e-mail: contact@meteorsport.com

www.meteorsport.com

METEOR